



## 使用說明書

感謝惠購此款 **BMB** 產品。  
使用此產品之前，請仔細閱讀使用說明書，以便正確操作。通讀完畢後，請妥善保存，以備日後參考。



## 安全上的注意事項

基於安全，在正確地使用本製品之前，請再次仔細通讀本使用說明書。通讀完畢後，請妥善保存，以備日後參考。

〈安全上的注意事項〉是為了防止給您或其他人帶來危害、財產的損失，進行的各種圖案標識。圖案的標識和意義如下，請閱讀並理解。

- |   |           |                                  |
|---|-----------|----------------------------------|
|  | <b>警告</b> | 表示如果無視這個標識、錯誤使用，可能導致人員重傷甚至死亡。    |
|  | <b>注意</b> | 表示如果無視這個標識、錯誤使用，可能導致物品的損壞甚至人員受傷。 |

### 圖案表示例

- |   |   |  |
|---|---|--|
|  | △ | 記號是要注意/警告的內容。圖案的中間描繪具體的注意內容。(左圖的描繪是指注意觸電)            |
|  | ⊘ | 記號是告知禁止的行為。圖案的中間描繪具體的禁止內容(左圖的描繪是指禁止分解)。              |
|  | ● | 記號是告知強制的行為或指示的內容。圖案的中間描繪具體的指示內容(左圖的描繪是指將電源插頭從插座中拔出)。 |

## 警告

- 故障狀態不要繼續使用
  - 萬一，出現冒煙、異味、異音等異常狀況下繼續使用，會導致火災、觸電、放大器發生故障。請立即關閉功放電源、從插座上拔出電源插頭。確認不再冒煙再委託銷售店修理。
- 不要改造
  - 不要改造或拆解本製品。否則可能會導致火災、觸電。
- 不要放置在有水的地方
  - 本製品不可進水、不可淋濕。進水、淋濕可能會導致火災、觸電。在下雨天、降雪天、海岸邊、水邊使用時要特別注意。
- 不要擱置在有水的容器下麵
  - 不可在本製品上面擱置花瓶、植物盆栽、杯子、化妝品、藥品、有水的容器和小金屬物品。水灑出來、進入機器內部會導致火災、觸電。
- 萬一，本機器發生進水，請立即關閉功放電源、從插座上拔出電源插頭，然後聯絡銷售店。繼續使用的話，會導致火災、觸電。
- 不要塞進異物
  - 萬一，異物進入本機器，立即關閉功放電源、從插座上拔出電源插頭，然後聯絡銷售店。繼續使用的話，會導致火災、觸電。

## 注意

- 設置上的注意
  - 不可放置在晃動的地方。掉下來、摔下來會導致損傷。
  - 移動本製品時，不可用手抓鐵網、揚聲器單元。可能會導致損傷。
  - 移動本製品時，請關閉功放電源、從插頭上拔出電源插頭、拆下揚聲器電纜再移動。否則會導致電纜破損、引起火災、觸電等。
  - 本製品上放置電視機、音響器材時不要移動本製品。物品可能會倒塌導致損傷。
  - 本製品上不可放置超過10kg的重物或與之相比外形尺寸大的物品。否則不平衡會使物品倒塌、掉落而導致損傷。
- 不可放置在以下場所
  - 不可放置在食品加工台、加濕器等有油煙、蒸汽的場所。否則可能會導致火災、觸電。
  - 不可放置在濕氣重、灰塵多的場所。否則可能會導致火災、觸電。
- 關於接線
  - 將本機與其他音響器材、電視機等機器接線時，請仔細閱讀各機器的使用說明書，請先關閉電源，在按照說明進行操作。
- 使用上的注意
  - 請將音量調到最小再接通電源。突然間很大的聲音會導致聽力受損。
  - 請不要長時間使用聲音失真的狀況。因為揚聲器會急劇發熱導致火災。
  - 請不要坐在或懸掛在揚聲器上。特別要注意小孩。倒塌、破壞會導致其受傷。
  - 現金卡、磁片等磁性製品不要靠近。揚聲器的磁性會導致資料消失、影響製品的使用。

# 安裝

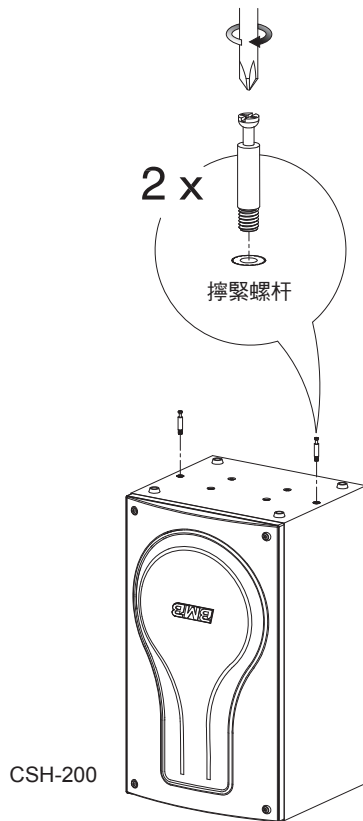
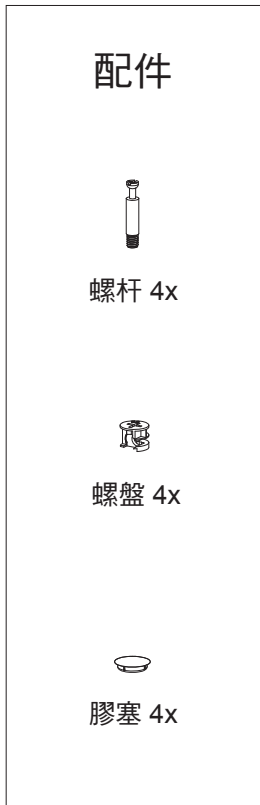

安裝步驟：①

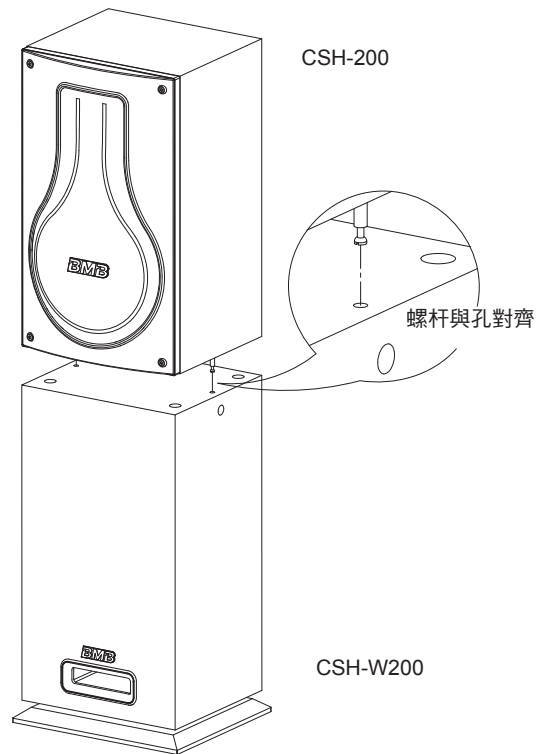

安裝步驟：②

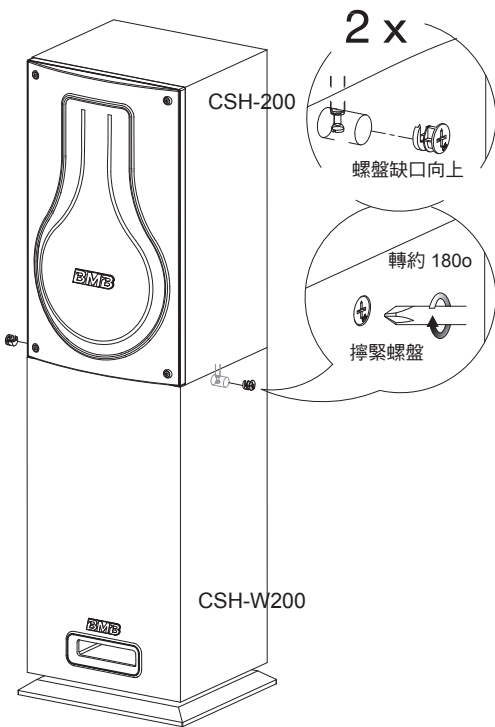

安裝步驟：③

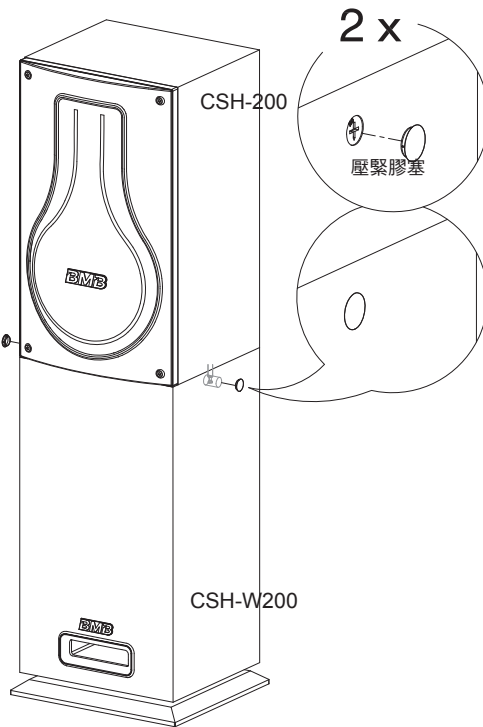

安裝步驟：④

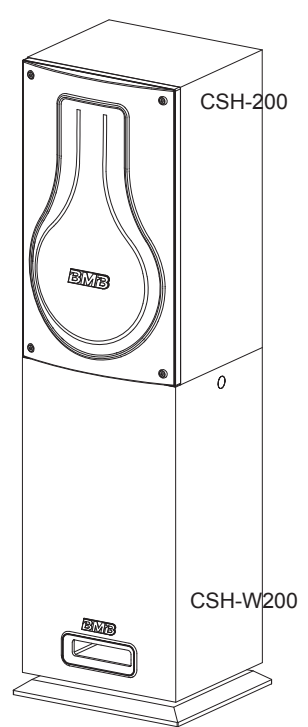

安裝步驟：⑤

# 使用前

## 操作注意事項

- 揚聲器的最大輸入功率為 300 瓦（峰值）。輸入功率太高可能會損壞卡拉 OK 音箱，因此請務必注意將功率保持在規格範圍之內。
- 即使所用的功放最大輸出功率低於 300 瓦，也不要將揚聲器的音量調得太高，或讓揚聲器播放失真的聲音，這些都會損壞揚聲器。

# 連接

## DAH-100

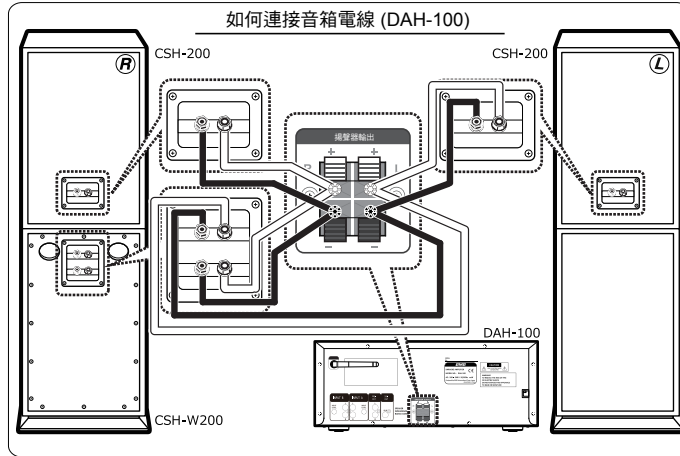

## DAS-300

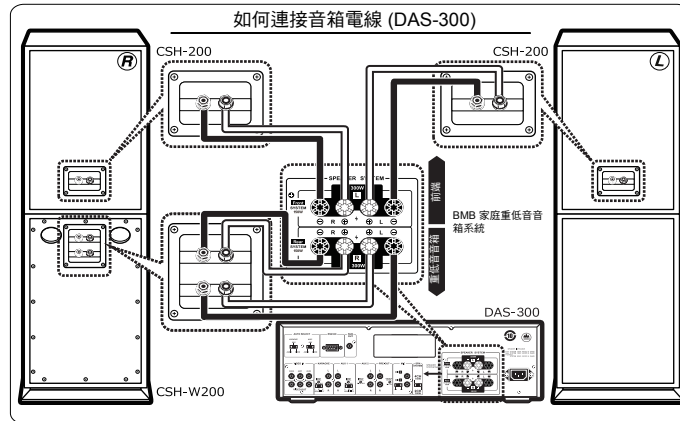

## DAS-400

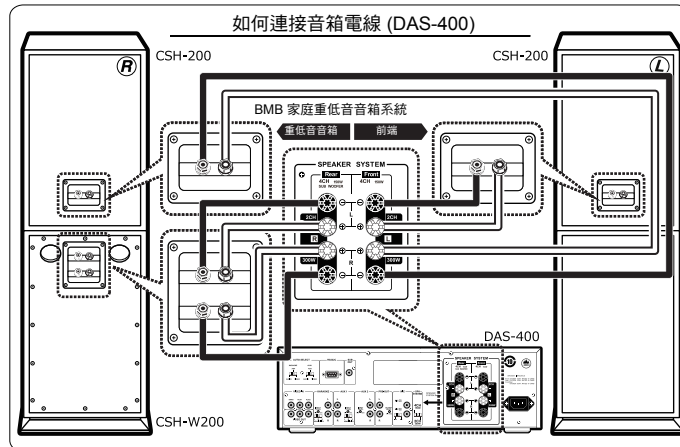

### 連接音箱電線注意事項

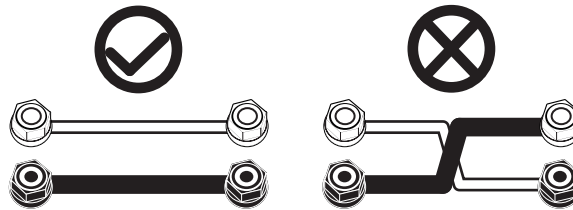

- ① 在連接喇叭與功放之間的音響電纜時，請關閉功放的電源開關。
- ② 請用一根紅色電纜連接喇叭的紅色終端 (+) 與功放的紅色終端 (+)。
- ③ 請用一根黑色電纜連接喇叭的黑色終端 (-) 與功放的黑色終端 (-)。
- ④ 如錯將紅色埠 (+) 與黑色埠 (-) 連在一起，將出現異常聲音，低音會很小聲，這可能成為損壞喇叭和功放的原因。

注意：帶重低音音響的音箱架和不帶重低音音響的音箱架擺放左右可以互換。

## 規格

名稱	帶重低音音響的音箱架	不帶重低音音響的音箱架
系統	1 分頻 1 單元揚聲器	木箱
低音揚聲器單元	20 cm 紙盆型 × 1 個	無
最大輸入功率	300 W × 2	無
額定輸入功率	150 W × 2	無
尺寸 (mm)	290 (寬) × 527 (高) × 253.5 (長)	
重量	8.28 kg	6.86 kg
阻抗	8 Ω × 2 (DVC)	無
附件	使用說明書 (本書) × 1 產品登記卡 × 1 電線 × 2 螺絲 × 4 螺盤 × 4 膠塞 × 4	

## 標準特性

### 頻率回應

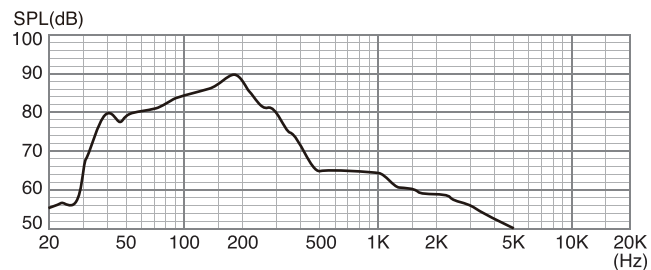

### 阻抗曲線

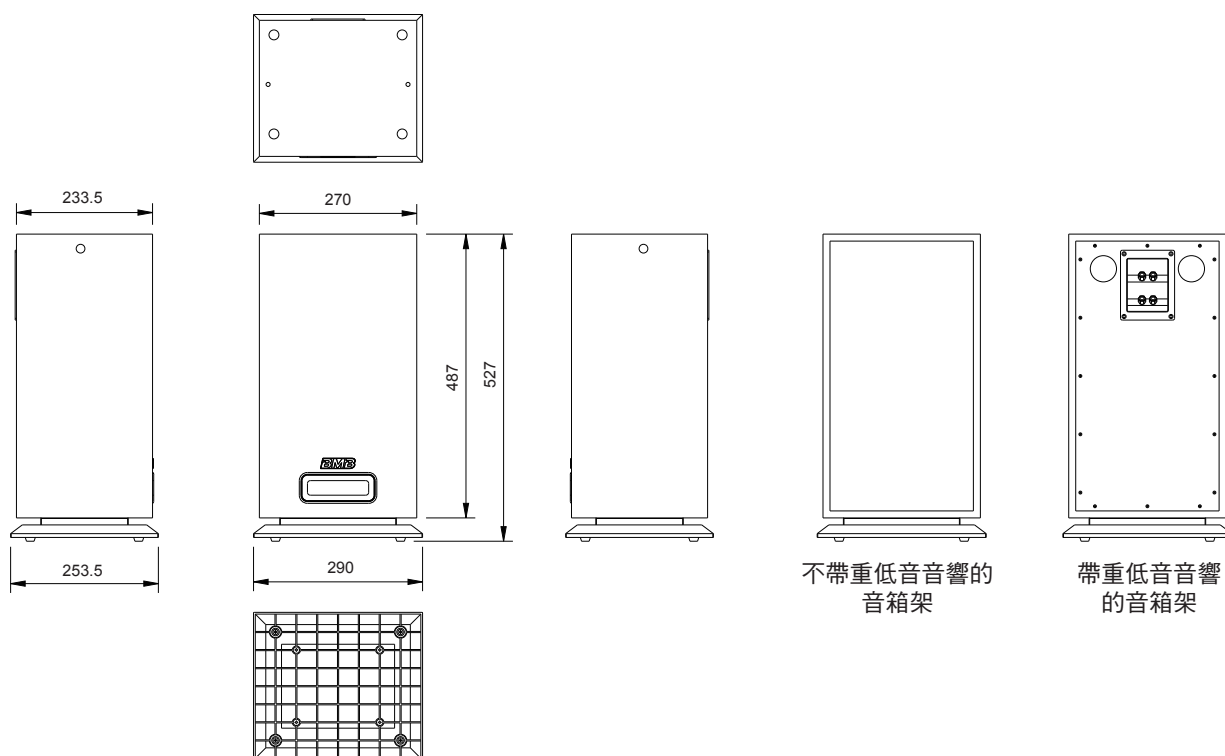
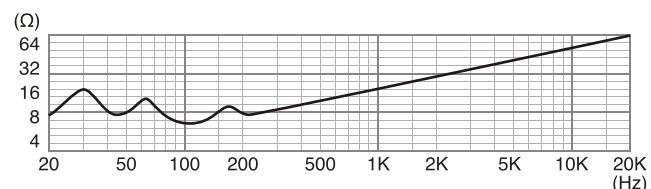

- 因產品改進，上述規格和外觀若有變更，恕不另行通知。
- 本說明書的版權屬於 BMB International Corp.。

**BMB International Corp.**

<http://www.bmb.com>