

使用說明書

感謝惠購此款 **BMB** 產品。

使用此產品之前，請仔細閱讀用使用說明書，以便正確操作。通讀完畢後，請妥善保存，以備日後參考。

安全上的注意事項

基於安全，在正確地使用本製品之前，請再次仔細通讀本使用說明書。通讀完畢後，請妥善保存，以備日後參考。

〈安全上的注意事項〉是為了防止給您或其他人帶來危害、財產的損失，進行的各種圖案標識。圖案的標識和意義如下，請閱讀並理解。



警告

表示如果無視這個標識、錯誤使用，可能導致人員重傷甚至死亡。



注意

表示如果無視這個標識、錯誤使用，可能導致物品的損壞甚至人員受傷。

圖案表示例



△ 記號是要注意/警告的內容。圖案的中間描繪具體的注意內容。(左圖的描繪是指注意觸電)



○ 記號是告知禁止的行為。圖案的中間描繪具體的禁止內容(左圖的描繪是指禁止分解)。



● 記號是告知強制的行為或指示的內容。圖案的中間描繪具體的指示內容(左圖的描繪是指將電源插頭從插座中拔出)。

警告

■ 故障狀態不要繼續使用



- 萬一，出現冒煙、異味、異音等異常狀況下繼續使用，會導致火災、觸電、放大器發生故障。請立即關閉功放電源、從插座上拔出電源插頭。確認不再冒煙再委託銷售店修理。

■ 不要改造



- 不要改造或拆解本製品。否則可能會導致火災、觸電。

■ 不要放置在有水的地方



- 本製品不可進水、不可淋濕。進水、淋濕可能會導致火災、觸電。在下雨天、降雪天、海岸邊、水邊使用時要特別注意。

■ 不要擱置在有水的容器下麵



- 不可在本製品上面擱置花瓶、植物盆栽、杯子、化妝品、藥品、有水的容器和小金屬物品。水灑出來、進入機器內部會導致火災、觸電。



- 萬一，本機器發生進水，請立即關閉功放電源、從插座上拔出電源插頭，然後聯絡銷售店。繼續使用的話，會導致火災、觸電。





■ 不要塞進異物





- 萬一，異物進入本機器，立即關閉功放電源、從插座上拔出電源插頭，然後聯絡銷售店。繼續使用的話，會導致火災、觸電。

注意

■ 設置上的注意

-  ● 不可放置在晃動的地方。掉下來、摔下來會導致損傷。
-  ● 移動本製品時，不可用手抓鐵網、揚聲器單元。可能會導致損傷。
-  ● 移動本製品時，請關閉功放電源、從插頭上拔出電源插頭、拆下揚聲器電纜再移動。否則會導致電纜破損、引起火災、觸電等。
-  ● 本製品上放置電視機、音響器材時不要移動本製品。物品可能會倒塌導致損傷。
-  ● 本製品上不可放置超過 10 kg 的重物或與之相比外形尺寸大的物品。否則不平衡會使物品倒塌、掉落而導致損傷。





■ 不可放置在以下場所

-  ● 不可放置在食品加工台、加濕器等有油煙、蒸汽的場所。否則可能會導致火災、觸電。
-  ● 不可放置在濕氣重、灰塵多的場所。否則可能會導致火災、觸電。

■ 關於接線

-  ● 將本機與其他音響器材、電視機等機器接線時，請仔細閱讀各機器的使用說明書，請先關閉電源，再按照說明進行操作。

■ 使用上的注意

-  ● 請將音量調到最小再接通電源。突然間很大的聲音會導致聽力受損。
-  ● 請不要長時間使用聲音失真的狀況。因為揚聲器會急劇發熱導致火災。
-  ● 請不要坐在或懸掛在揚聲器上。特別要注意小孩。倒塌、破壞會導致其受傷。
-  ● 現金卡、磁片等磁性製品不要靠近。揚聲器的磁性會導致資料消失、影響製品的使用。

有關安裝或設置方法

- 請不要再有陽光直射和非常潮濕的壞境中安裝揚聲器。也不要再在爐子或其它熱源附近進行。
- 對於卡拉 OK 音箱來講，聽到的聲音由於安裝位置的不同將有很大變化。要想獲得最佳的音樂欣賞效果，請牢記如下幾點。
 - a) 如果您在正常條件下進行收聽，請將揚聲器安裝在高於耳朵的位置。
 - b) 與揚聲器的最佳距離為 2 米到 5 米。
 - c) 如果揚聲器安裝在穩固的支架上，或靠牆放置，那麼低音聽起來就會更加飽滿。如果揚聲器前面擺放了低音反射效果不夠好的東西，那麼低音就會失去效果。
- 本製品不具備磁遮罩功能。如果揚聲器和電視機靠得太近，則電視機的色彩可能會模糊。如果出現這種情況，請關閉電視機，然後 15-30 分鐘後重新開啟。如果此問題仍然存在，請將揚聲器遠離電視機放置。

使用前

操作注意事項

- 揚聲器的最大輸入功率為 300 瓦（峰值）。輸入功率太高可能會損壞卡拉 OK 音箱，因此請務必注意將功率保持在規格範圍之內。
- 即使所用的功放最大輸出功率低於 300 瓦，也不要將揚聲器的音量調得太高，或讓揚聲器播放失真的聲音，這些都會損壞揚聲器。

如何連接音箱電線

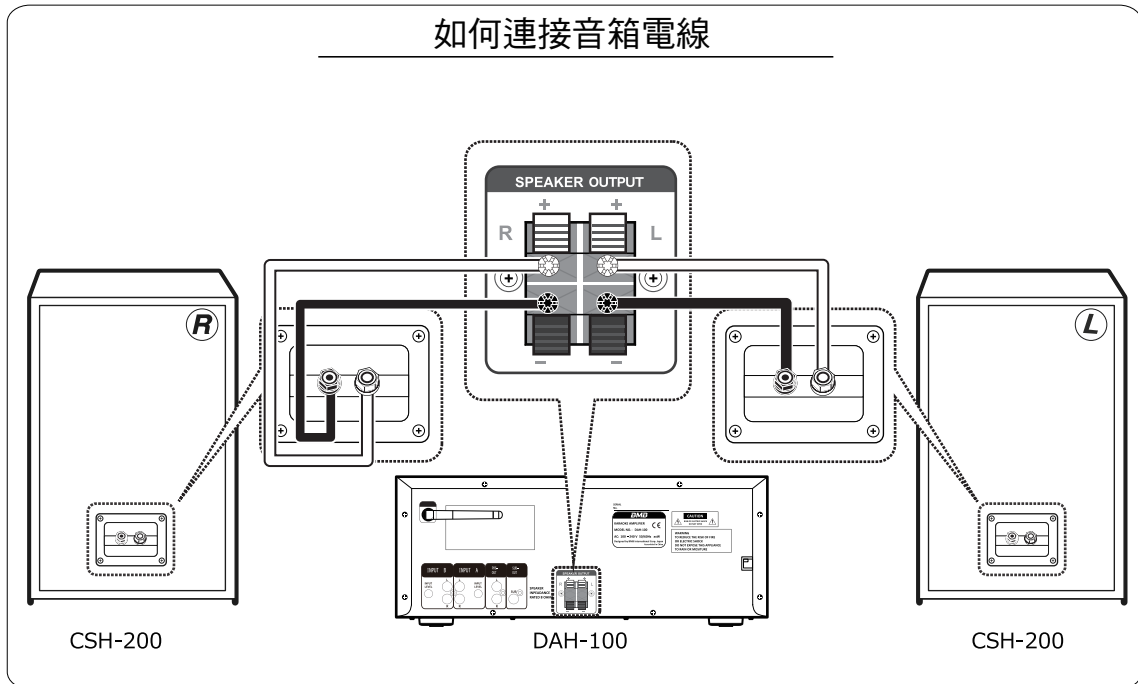

連接音箱電線注意事項

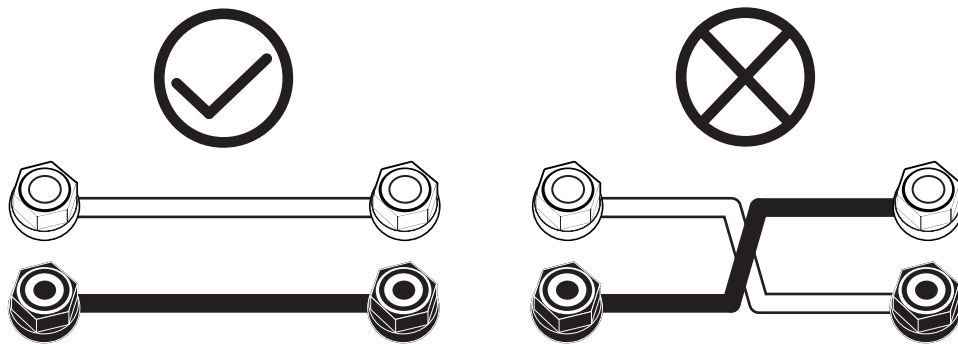

- ① 在連接喇叭與功放之間的音響電纜時，請關閉功放的電源開關。
- ② 請用一根紅色電纜連接喇叭的紅色終端 (+) 與功放的紅色終端 (+)。
- ③ 請用一根黑色電纜連接喇叭的黑色終端 (-) 與功放的黑色終端 (-)。
- ④ 如錯將紅色埠 (+) 與黑色埠 (-) 連在一起，將出現異常聲音，低音會很小聲，這可能成為損壞喇叭和功放的原因。

規格

系統:	3 分頻 3 單元揚聲器系統
低音揚聲器單元:	20 cm 紙盆型 ×1 個
中音揚聲器單元:	8 cm 紙盆型 ×1 個
高音揚聲器單元:	8 cm 紙盆型 ×1 個
最大輸入功率:	300 W
額定輸入功率:	150 W
尺寸 (mm):	270 (寬) × 465.4 (高) × 264.5 (長)
重量:	7.34 kg/件
阻抗:	8 Ω
附件:	使用說明書 (本書) ×1 產品登記卡 ×1 電線 ×2

標準特性

頻率回應

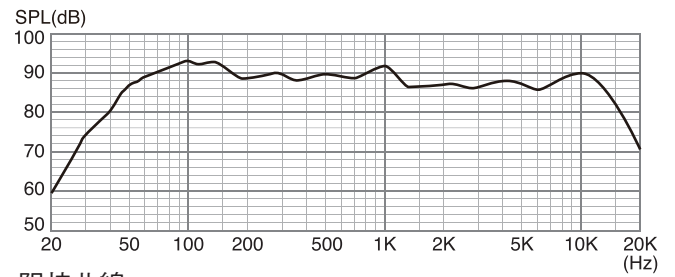

阻抗曲線

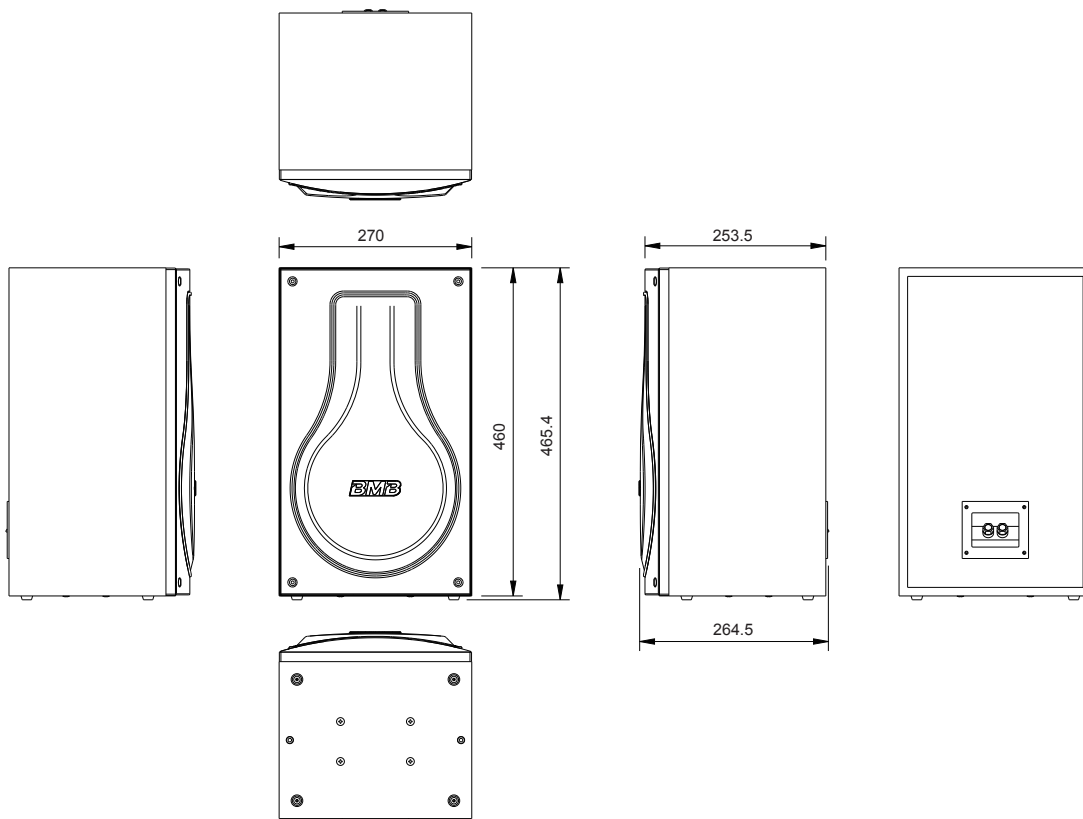
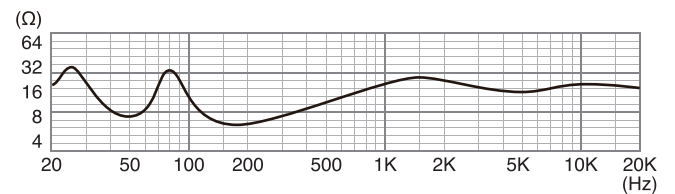

- 因產品改進，上述規格和外觀若有變更，恕不另行通知。
- 本說明書的版權屬於 BMB International Corp.。

BMB International Corp.

<http://www.bmb.com>